

2.1 Placa Externa – PE

A identificação do polo com o uso de placa deve respeitar as regras de aplicação da marca previstas no item 1 (Diretrizes da Marca) do MIV.

A placa deve ser afixada na parte externa da estrutura, de forma que seja visualizada sem necessidade de adentrar no espaço.

As marcas devem ser aplicadas na ordem apresentada: marca da Política Nacional de Atenção Básica, “Saúde mais perto de você”, marca da Prefeitura Municipal, marca do Governo Estadual, marca do SUS, assinatura do Ministério da Saúde e marca do Governo Federal.

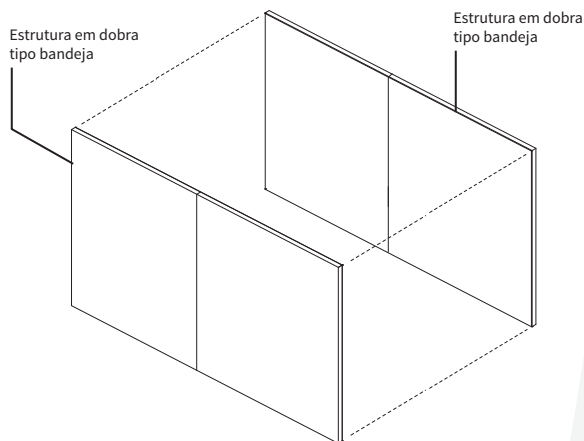

- 1 Estrutura em dobra tipo bandeja, com acabamento em pintura automotiva, na cor verde Academia.
- 2 Estrutura em dobra tipo bandeja, com acabamento em pintura automotiva, nas respectivas cores.
- 3 Marca Academia da Saúde aplicada por processo serigráfico, respeitando o padrão de cores da marca versão chapada.
- 4 Marcas aplicadas por processo serigráfico, respeitando o padrão de cores de cada marca versão chapada.
- 5 Informações aplicadas por processo serigráfico, respeitando o padrão de cores.
- 6 Inserir as marcas do Governo Estadual e da Prefeitura Municipal.

2.2 Totem Principal – TP

Totem para todos os polos do Programa Academia da Saúde. Sua aplicação deve ser no acesso principal do polo e em local de fácil visualização.

As marcas devem ser aplicadas na ordem apresentada: marca da Política Nacional de Atenção Básica, "Saúde mais perto de você", marca da Prefeitura Municipal, marca do Governo Estadual, marca do SUS, assinatura do Ministério da Saúde e marca do Governo Federal.

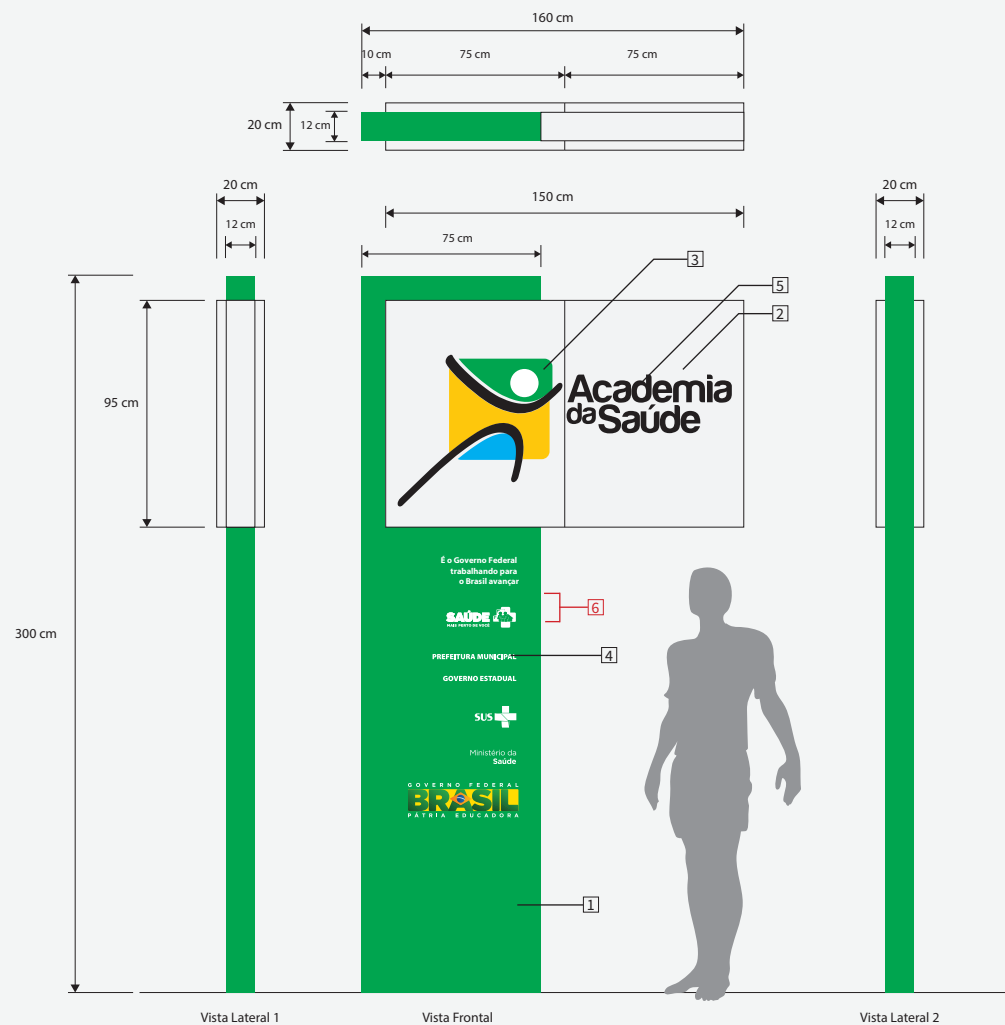
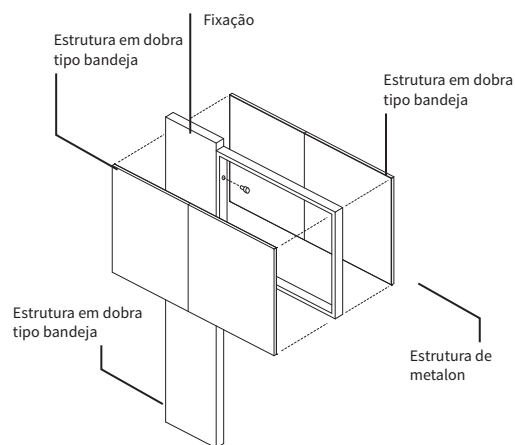

- 1 Estrutura em dobra tipo bandeja, com acabamento em pintura automotiva, na cor verde Academia.
- 2 Estrutura em dobra tipo bandeja, com acabamento em pintura automotiva, nas respectivas cores.
- 3 Marca Academia da Saúde aplicada por processo serigráfico, respeitando o padrão de cores da marca versão chapada.
- 4 Marcas aplicadas por processo serigráfico, respeitando o padrão de cores de cada marca versão chapada.
- 5 Informações aplicadas por processo serigráfico, respeitando o padrão de cores.
- 6 Inserir as marcas do Governo Estadual e da Prefeitura Municipal.

2.3 Totem Espaço de Vivência – TEV

Este totem tem como função sinalizar e identificar o Espaço de Vivência do polo do Programa Academia da Saúde.

As marcas devem ser aplicadas na ordem apresentada: marca da Política Nacional de Atenção Básica, "Saúde mais perto de você"; marca da Prefeitura Municipal, marca do Governo Estadual, marca do SUS, assinatura do Ministério da Saúde e marca do Governo Federal.

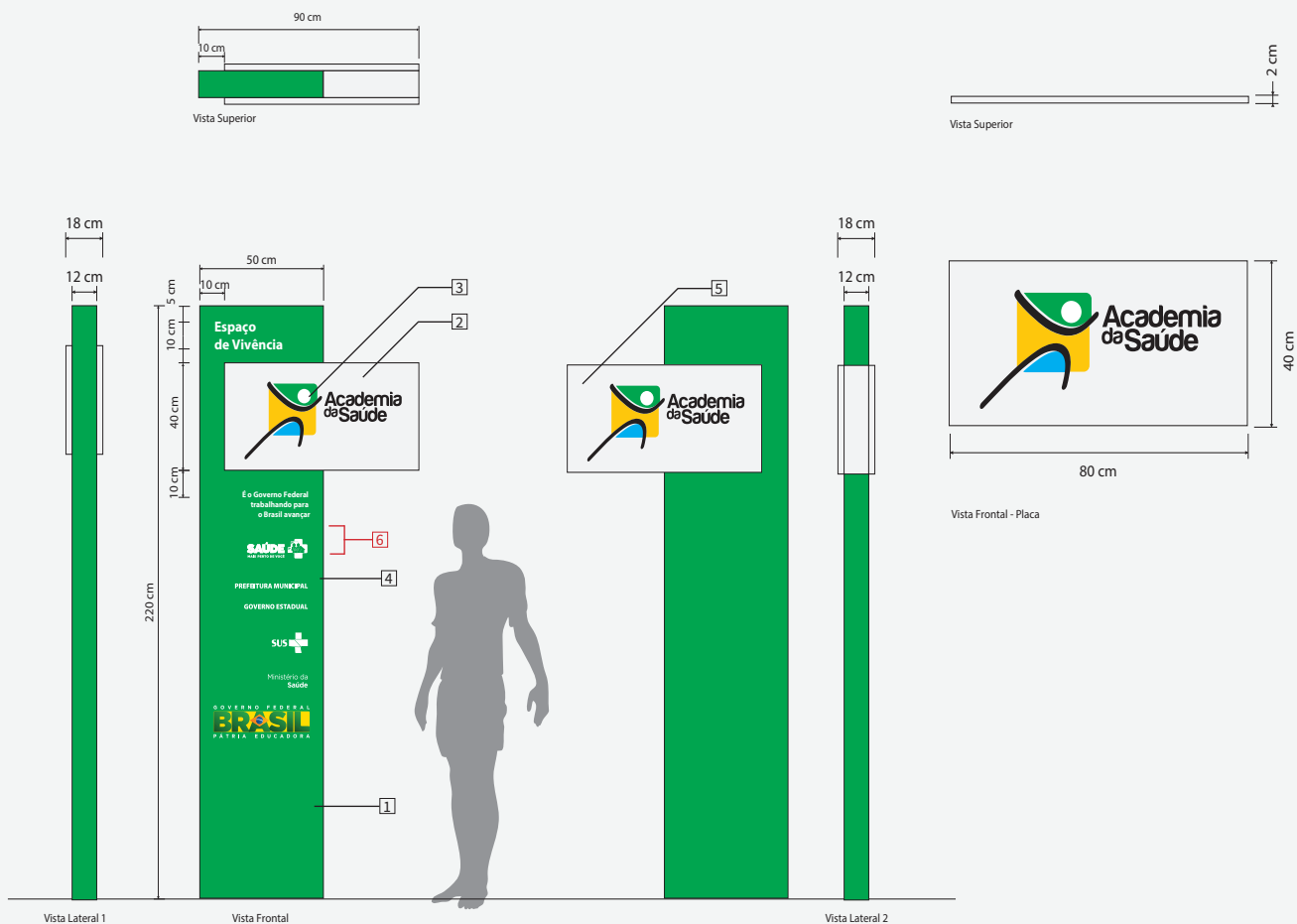
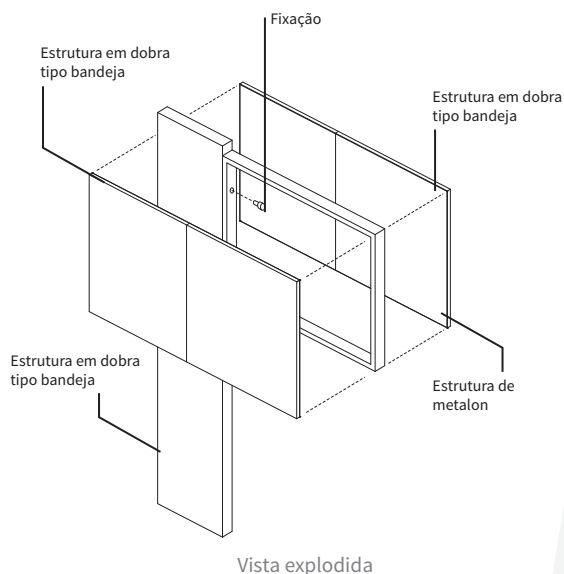

1 Estrutura em dobra tipo bandeja, com acabamento em pintura automotiva, na cor verde Academia.

2 Estrutura em dobra tipo bandeja, com acabamento em pintura automotiva, nas respectivas cores.

3 Marca Academia da Saúde aplicada por processo serigráfico, respeitando o padrão de cores da marca versão chapada.

4 Marcas aplicadas por processo serigráfico, respeitando o padrão de cores de cada marca versão chapada.

5 Informações aplicadas por processo serigráfico, respeitando o padrão de cores.

6 Inserir as marcas do Governo Estadual e da Prefeitura Municipal.

2.4 Totem Espaço Multiuso – TEM

Este totem tem a função de identificar o Espaço Multiuso e orientar a realização de alguns exercícios de alongamento utilizando ou não os equipamentos à disposição.

As marcas devem ser aplicadas na ordem apresentada: marca da Política Nacional de Atenção Básica, "Saúde mais perto de você", marca da Prefeitura Municipal, marca do Governo Estadual, marca do SUS, assinatura do Ministério da Saúde e marca do Governo Federal.

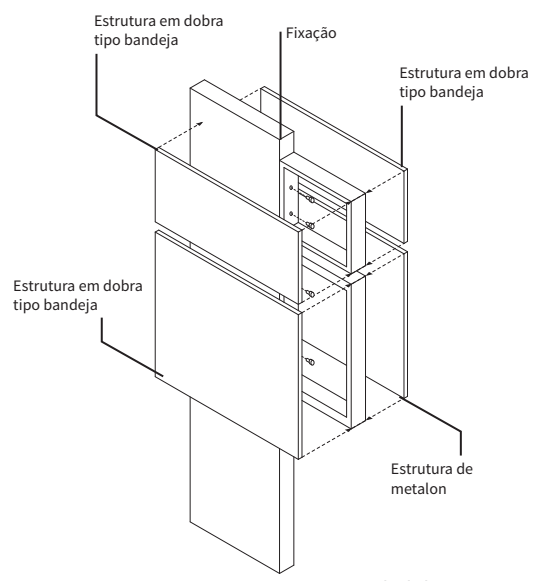

Vista explodida

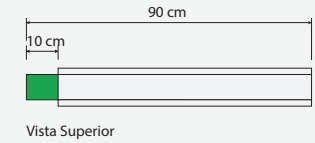

Vista Superior

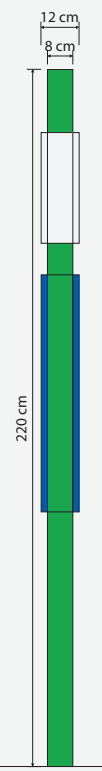
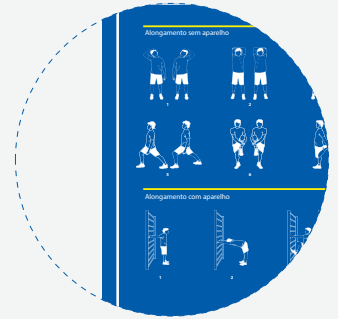

Vista Lateral

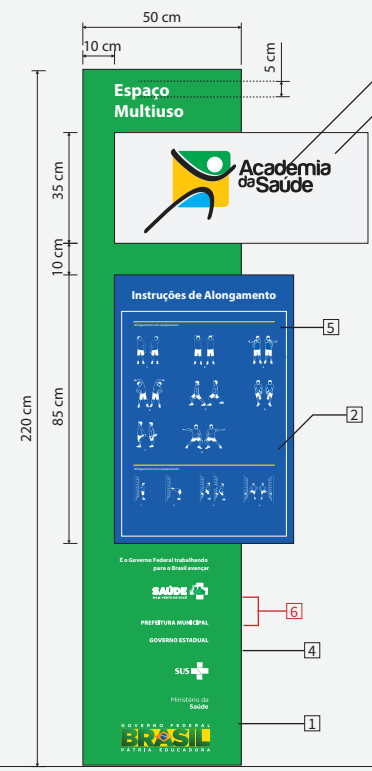

Vista Frontal

- 1 Estrutura em dobra tipo bandeja, com acabamento em pintura automotiva, na cor verde Academia.
- 2 Estrutura em dobra tipo bandeja, com acabamento em pintura automotiva, nas respectivas cores.
- 3 Marca Academia da Saúde aplicada por processo serigráfico, respeitando o padrão de cores da marca versão chapada.
- 4 Marcas aplicadas por processo serigráfico, respeitando o padrão de cores de cada marca versão chapada.
- 5 Informações aplicadas por processo serigráfico, respeitando o padrão de cores.
- 6 Inserir as marcas do Governo Estadual e da Prefeitura Municipal.

2.5 Totem Espaço com Equipamentos – TEE

Este totem tem a função de identificar o Espaço com Equipamentos e orientar a realização de alguns exercícios utilizando ou não os equipamentos à disposição.

As marcas devem ser aplicadas na ordem apresentada: marca da Política Nacional de Atenção Básica, "Saúde mais perto de você", marca da Prefeitura Municipal, marca do Governo Estadual, marca do SUS, assinatura do Ministério da Saúde e marca do Governo Federal.

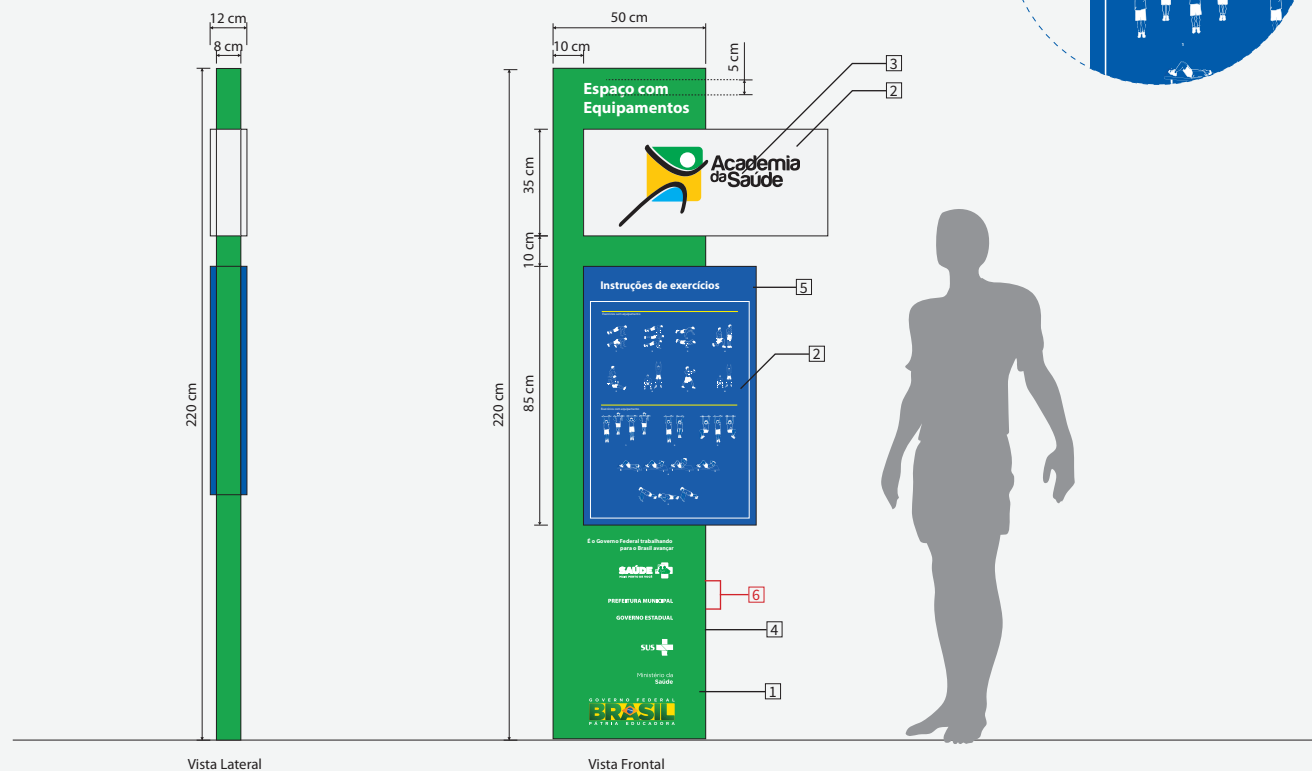
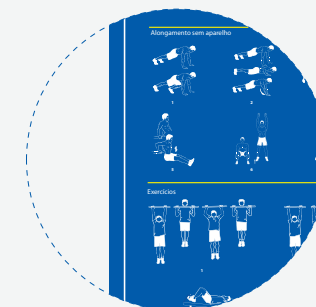
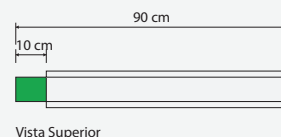
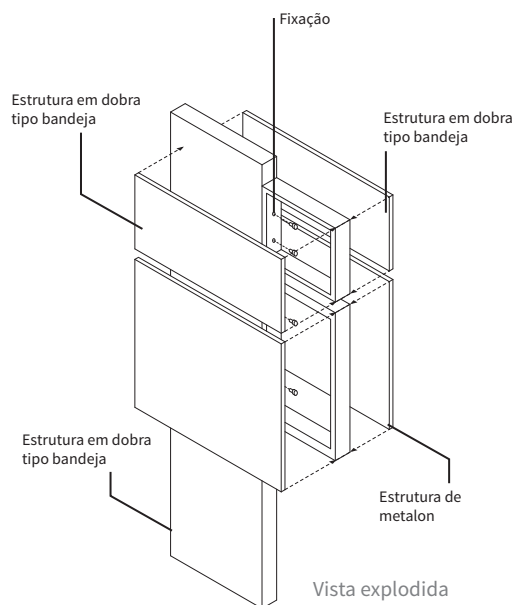

- 1 Estrutura em dobra tipo bandeja, com acabamento em pintura automotiva, na cor verde Academia.
- 2 Estrutura em dobra tipo bandeja, com acabamento em pintura automotiva, nas respectivas cores.
- 3 Marca Academia da Saúde aplicada por processo serigráfico, respeitando o padrão de cores da marca versão chapada.
- 4 Marcas aplicadas por processo serigráfico, respeitando o padrão de cores de cada marca versão chapada.
- 5 Informações aplicadas por processo serigráfico, respeitando o padrão de cores.
- 6 Inserir as marcas do Governo Estadual e da Prefeitura Municipal.

2.6 Totem Espaço Multiuso e Espaço com Equipamentos – TEME

Caso os Espaços Multiuso e com Equipamentos sejam contíguos, pode ser utilizado um único totem, sendo usada a identificação de um lado do totem Espaço Multiuso e, do outro lado, Espaço com Equipamentos. Este pode ser empregado em qualquer modalidade de polo, a depender do interesse do gestor.

As marcas devem ser aplicadas na ordem apresentada: marca da Política Nacional de Atenção Básica, "Saúde mais perto de você", marca da Prefeitura Municipal, marca do Governo Estadual, marca do SUS, assinatura do Ministério da Saúde e marca do Governo Federal.

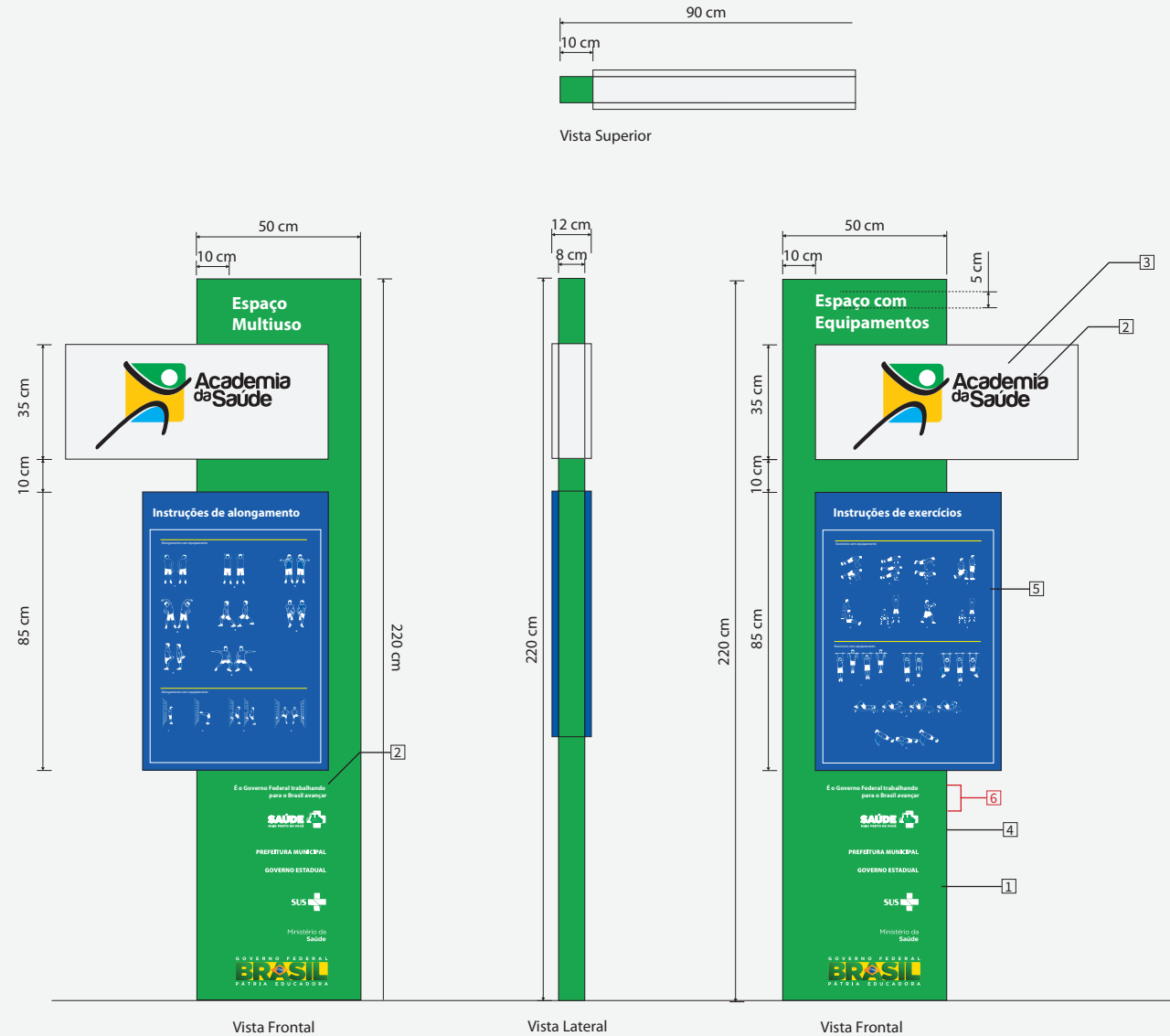
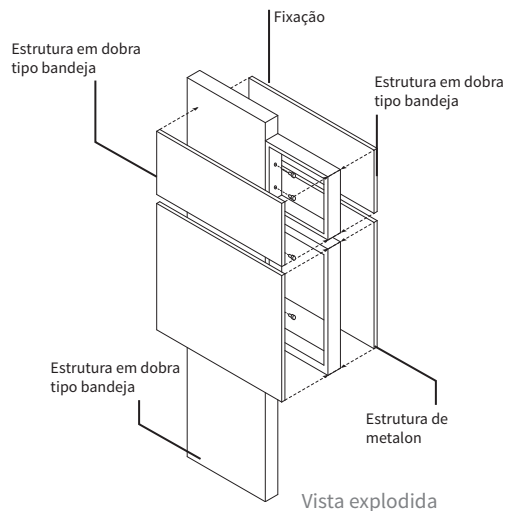

- 1 Estrutura em dobra tipo bandeja, com acabamento em pintura automotiva, na cor verde Academia.
- 2 Estrutura em dobra tipo bandeja, com acabamento em pintura automotiva, nas respectivas cores.
- 3 Marca Academia da Saúde aplicada por processo serigráfico, respeitando o padrão de cores da marca versão chapada.
- 4 Marcas aplicadas por processo serigráfico, respeitando o padrão de cores de cada marca versão chapada.
- 5 Informações aplicadas por processo serigráfico, respeitando o padrão de cores.
- 6 Inserir as marcas do Governo Estadual e da Prefeitura Municipal.

2.7 Totem Aqui Tem Academia – TAT

Este totem tem como função identificar os polos habilitados como similares. Sua aplicação deve ser no acesso principal do polo e em local de fácil visualização.

As marcas devem ser aplicadas na ordem apresentada: marca da Política Nacional de Atenção Básica, “Saúde mais perto de você”, marca da Prefeitura Municipal, marca do Governo Estadual, marca do SUS, assinatura do Ministério da Saúde e marca do Governo Federal.

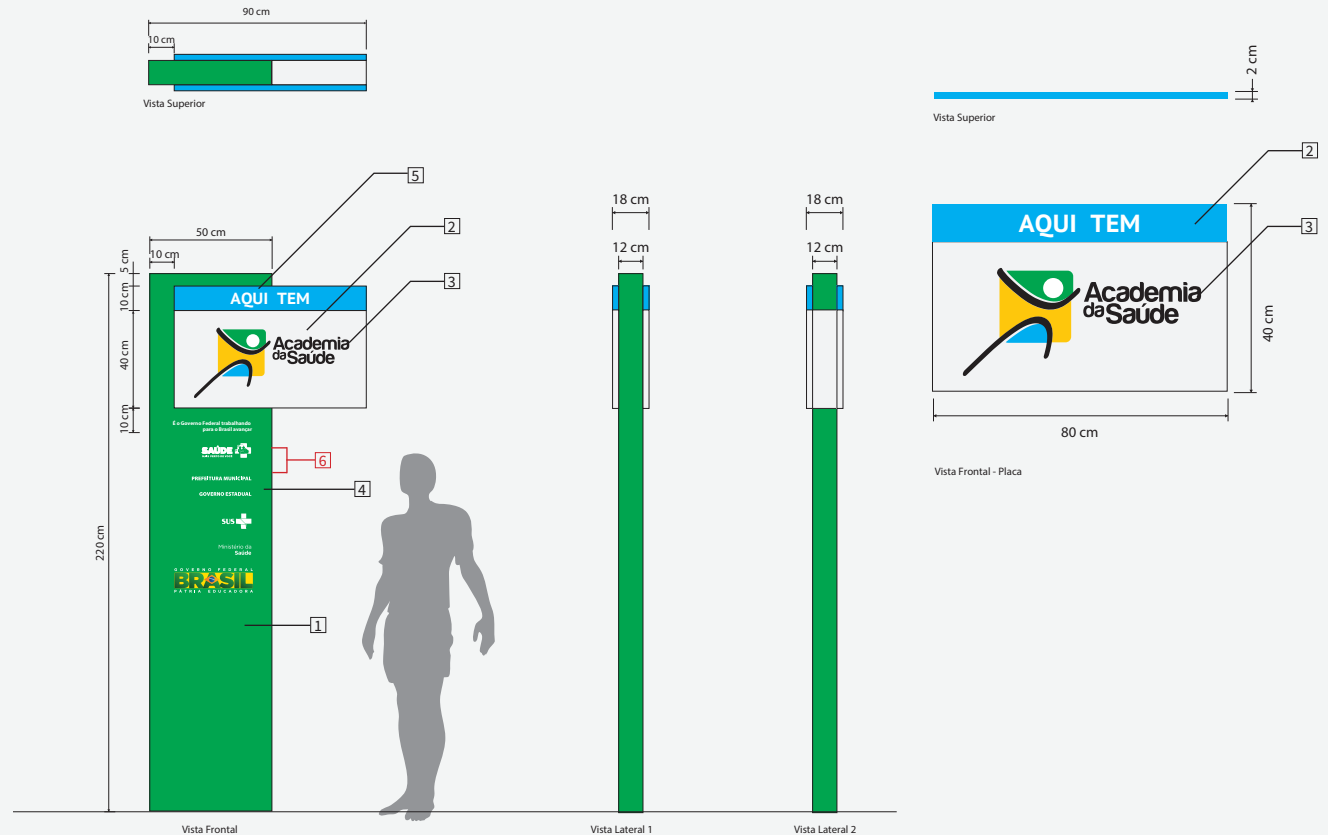
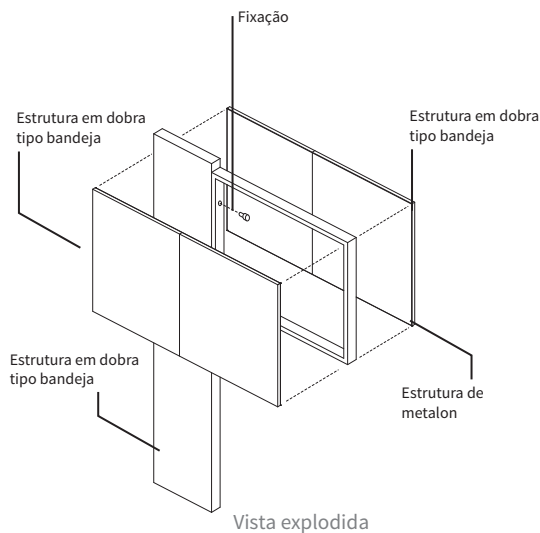

- 1 Estrutura em dobra tipo bandeja, com acabamento em pintura automotiva, na cor verde Academia.
- 2 Estrutura em dobra tipo bandeja, com acabamento em pintura automotiva, nas respectivas cores.
- 3 Marca Academia da Saúde aplicada por processo serigráfico, respeitando o padrão de cores da marca versão chapada.
- 4 Marcas aplicadas por processo serigráfico, respeitando o padrão de cores de cada marca versão chapada.
- 5 Informações aplicadas por processo serigráfico, respeitando o padrão de cores.
- 6 Inserir as marcas do Governo Estadual e da Prefeitura Municipal.

2.8 Placa de Identificação de Compartimento – PIC

2.8.1 Polo Intermediário – PI

Placa em chapa de aço 1,5 mm com acabamento em pintura automotiva verde na frente, grafismo em serigrafia nas cores da marca do Programa Academia da Saúde, informação em serigrafia na cor branca.

A aplicação da placa deverá ser centralizada na porta, na altura de 160 cm acima do chão.

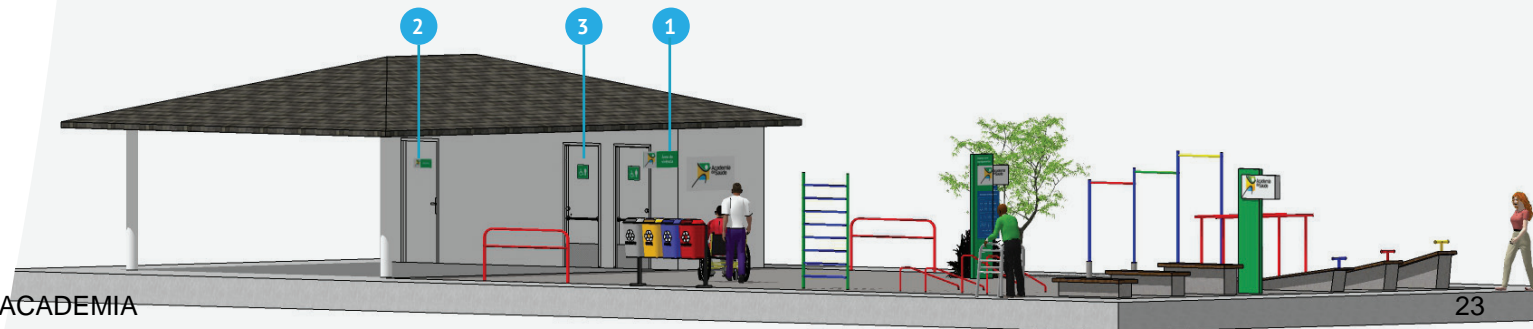
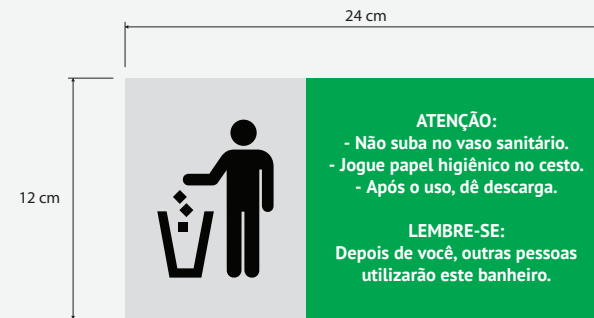
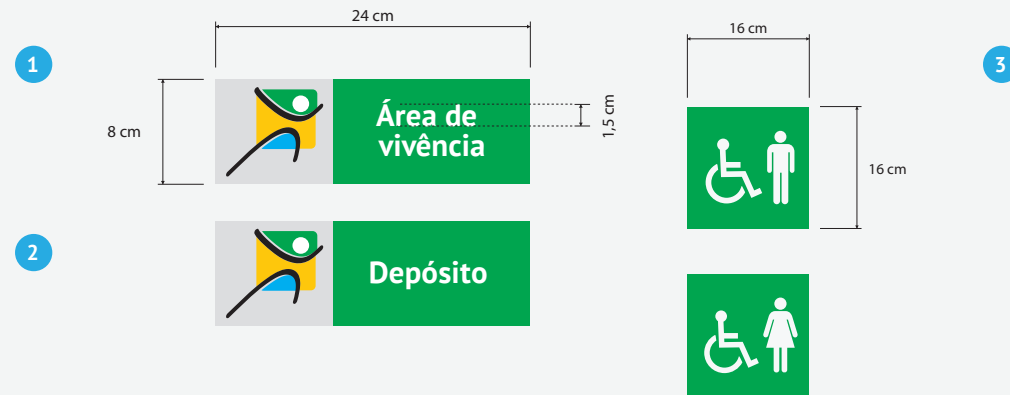
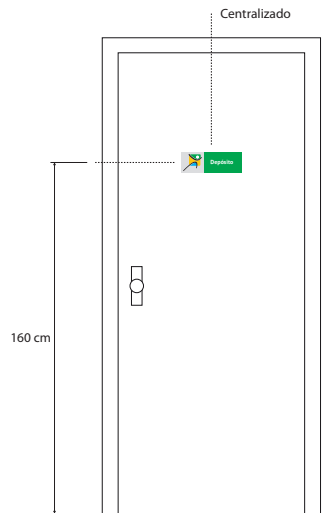

2.8 Placa de Identificação de Compartimento – PIC

2.8.2 Polo Ampliado – PA

Placa em chapa de aço 1,5 mm com acabamento em pintura automotiva verde na frente, grafismo em serigrafia nas cores da marca do Programa Academia da Saúde, informação em serigrafia na cor branca.

A aplicação da placa deverá ser centralizada na porta, na altura de 160 cm acima do chão.

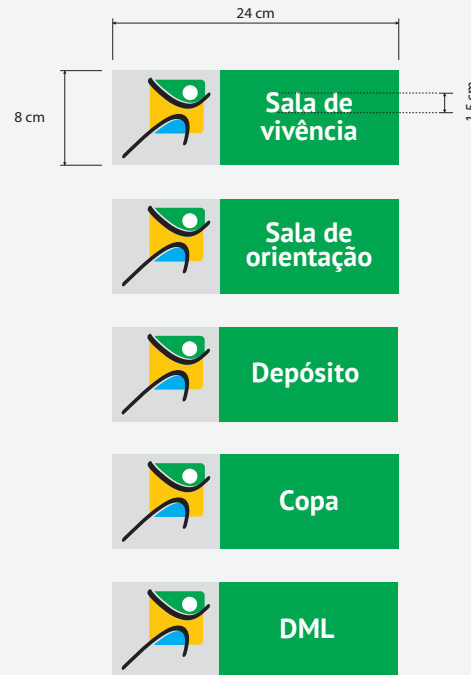

Posicionar no centro da porta, a uma altura de 160 cm do chão ao centro da placa

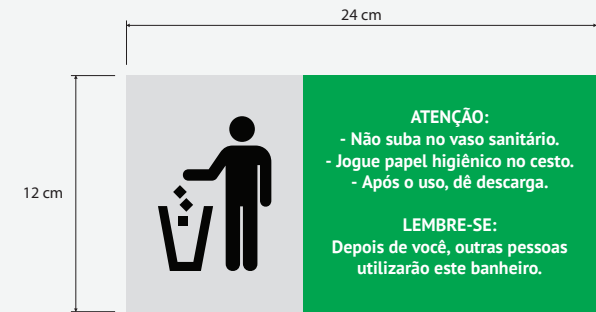

Posicionar no centro da porta, a uma altura de 160 cm do chão ao centro da placa

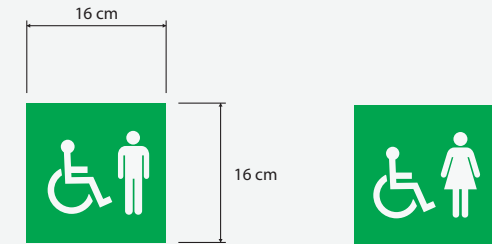

Posicionar no centro da porta, a uma altura de 160 cm do chão ao centro da placa

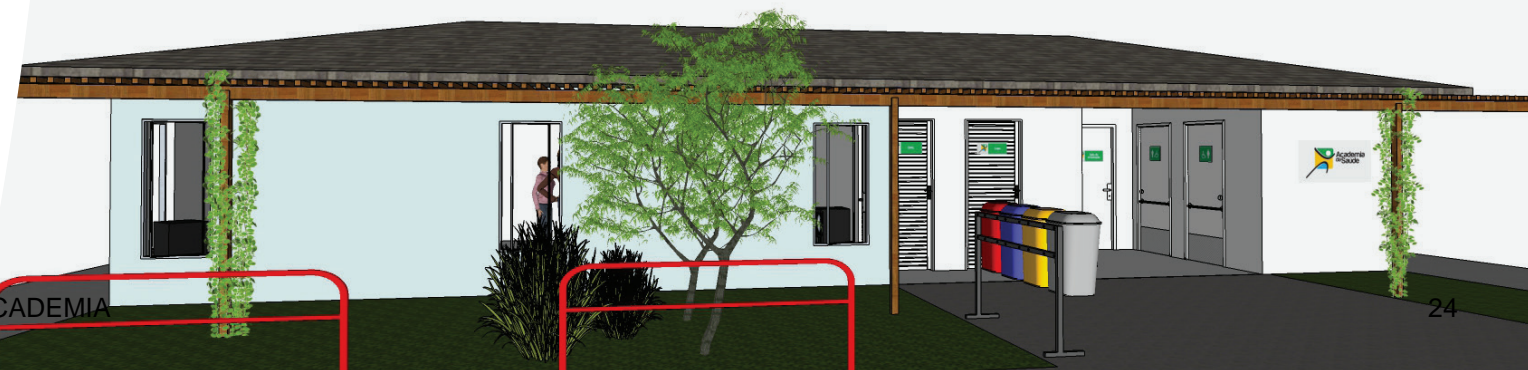
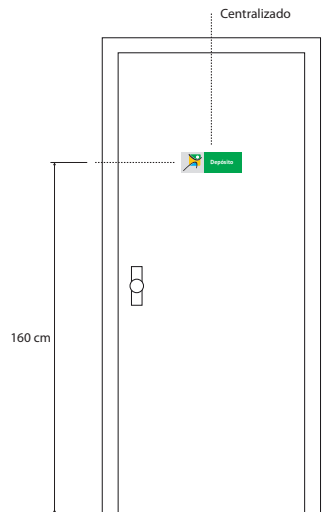

2.9 Sinalização – Aplicação Externa

A seguir, são apresentadas as opções de sinalização para cada modalidade de polo.

A opção de sinalização simplificada é básica.

2.9.1 Polo Modalidade Básica

A seguir, a opção para o polo modalidade básica.

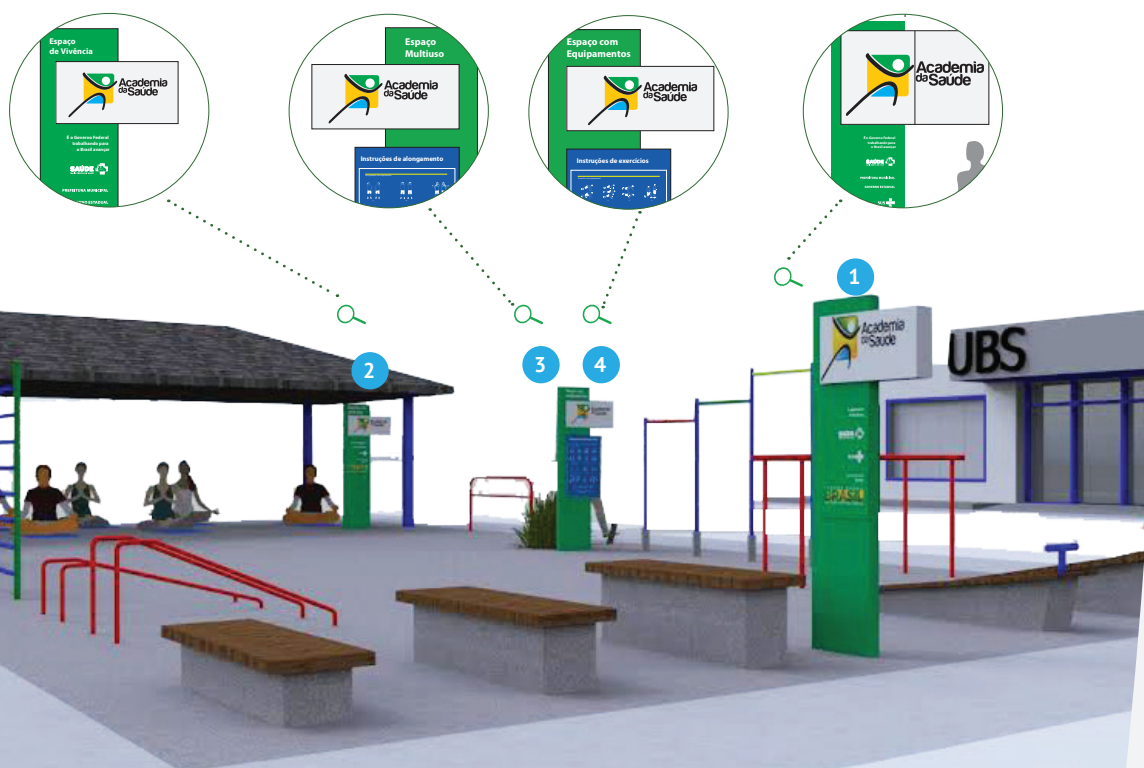

1 TP Totem principal



Posicionar perpendicular ao sentido de fluxo principal de pessoas e veículos

2 TEV Totem Espaço de Vivência



Identificar área do Espaço de Vivência e direcionar para a área multiuso e bloco de apoio e as demais áreas do complexo

3 TEM Totem Espaço Multiuso



Dicas para alongamento

4 TEE Totem Espaço com Equipamentos



Dicas para exercícios

2.9 Sinalização – Aplicação Externa

2.9.2 Polo Modalidade Intermediária

A seguir, a opção para o polo modalidade intermediária.

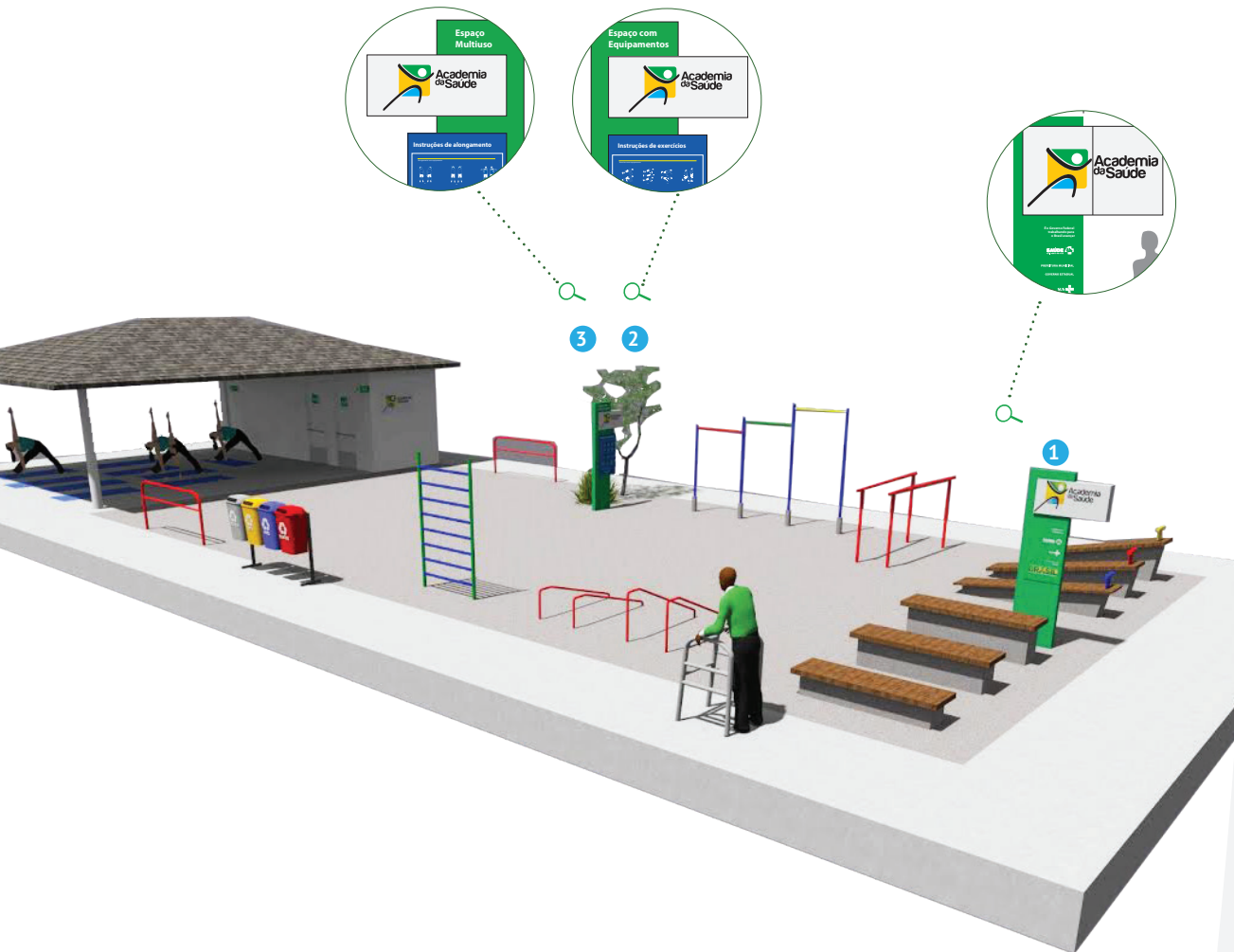

1 TP Totem principal



Posicionar perpendicular ao sentido de fluxo principal de pessoas e veículos

2 TEM Totem Espaço Multiuso



Dicas para alongamento

3 TEE Totem Espaço com Equipamentos



Dicas para exercícios

2.9 Sinalização – Aplicação Externa

2.9.3 Polo Modalidade Ampliada

A seguir, a opção para o polo modalidade ampliada.

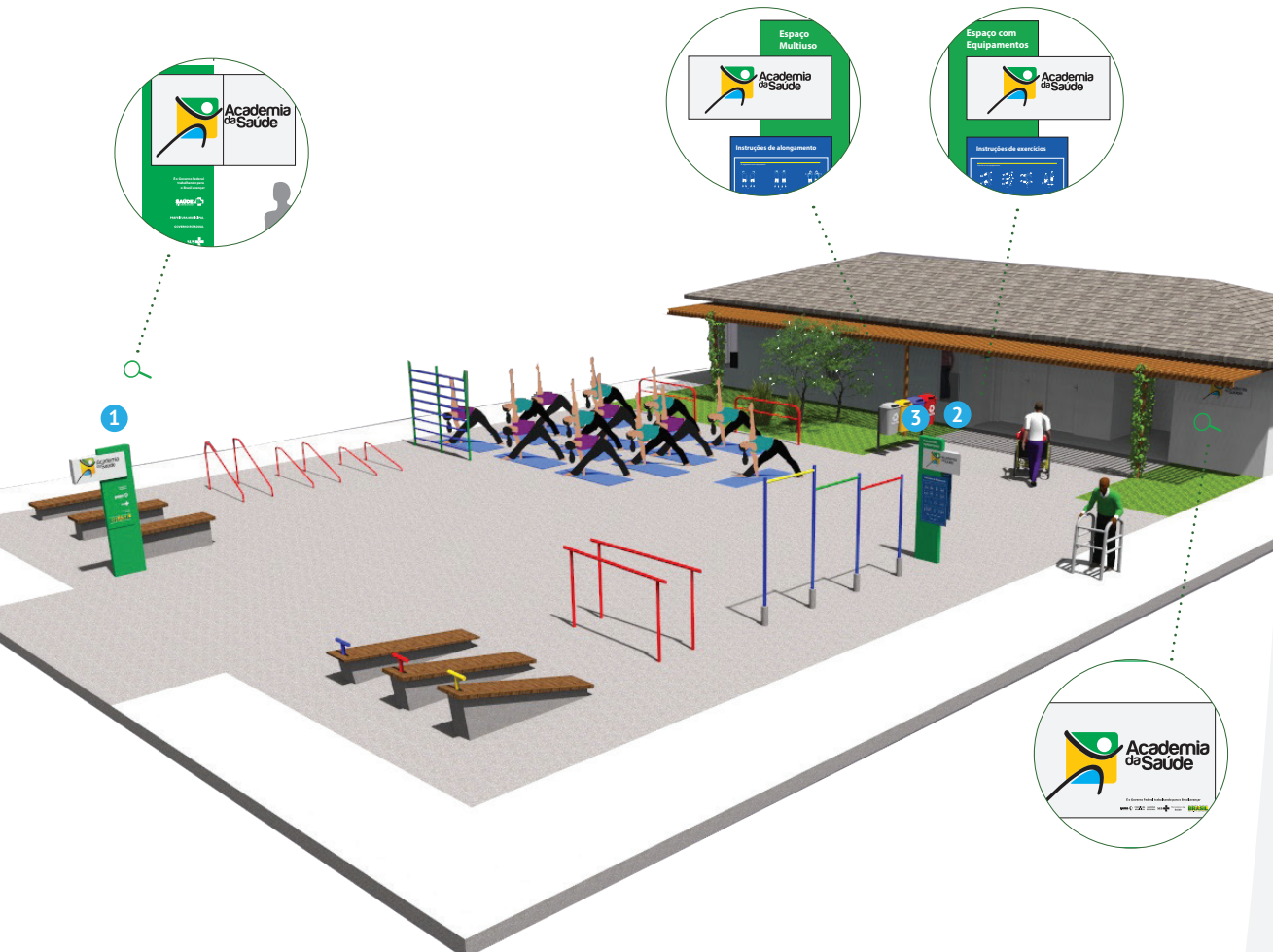

1 TP Totem principal



Posicionar perpendicular ao sentido de fluxo principal de pessoas e veículos

2 TEM Totem Espaço Multiuso



Dicas para alongamento

3 TEE Totem Espaço com Equipamentos



Dicas para exercícios

4 PE Placa Externa



A large, light green, stylized human figure logo is centered on the page. It consists of a circular head, a curved line for the torso, and two curved lines for the arms and legs, all rendered in a simple, abstract style.

3. Aplicações da Marca

- 3.1 Uniforme – Camiseta, Calça e Bermuda
- 3.2 Uniforme – Casaco e Calça
- 3.3 Boné

3.1 Uniforme – Camiseta, Calça e Bermuda

Camiseta comum, camiseta polo, calça e bermuda com impressão em silkscreen colorido, respeitando as cores da marca Academia da Saúde. A disposição das marcas deve ser conforme apresentado ao lado.

As marcas devem ser aplicadas na ordem apresentada: marca da Política Nacional de Atenção Básica, "Saúde mais perto de você", marca da Prefeitura Municipal, marca do Governo Estadual, marca do SUS, assinatura do Ministério da Saúde e marca do Governo Federal.



3.2 Uniforme – Casaco e Calça

Casaco e calça com impressão em silkscreen colorido, respeitando as cores da marca Academia da Saúde. A disposição das marcas deve ser conforme apresentado ao lado.

As marcas devem ser aplicadas na ordem apresentada: marca da Política Nacional de Atenção Básica, "Saúde mais perto de você", marca da Prefeitura Municipal, marca do Governo Estadual, marca do SUS, assinatura do Ministério da Saúde e marca do Governo Federal.

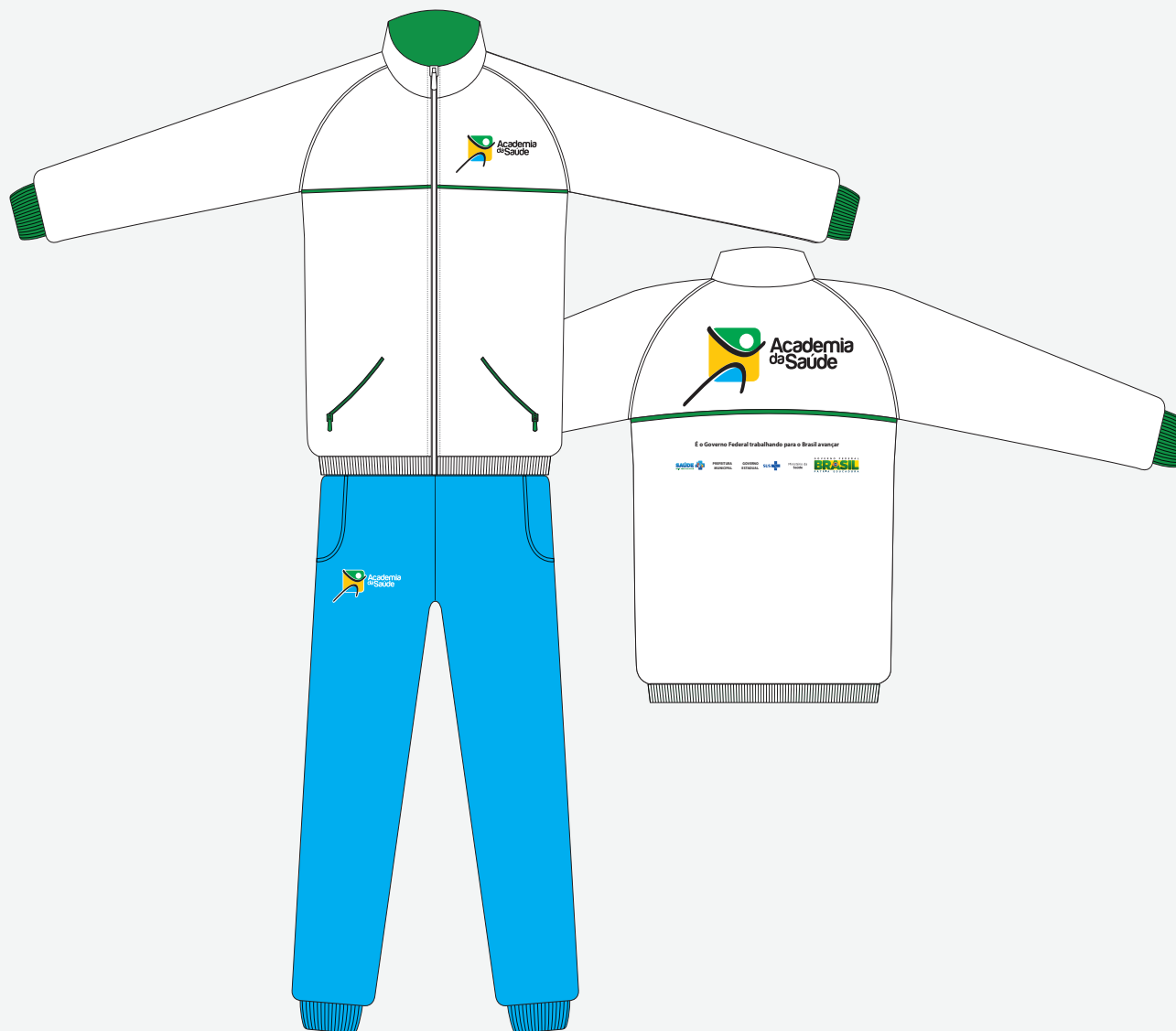

3.3 Boné

Boné branco com impressão em silkscreen colorido, respeitando as cores da marca do Programa Academia da Saúde. A disposição das marcas deve ser conforme apresentado ao lado.

As marcas devem ser aplicadas na ordem apresentada: marca da Política Nacional de Atenção Básica, "Saúde mais perto de você", marca da Prefeitura Municipal, marca do Governo Estadual, marca do SUS, assinatura do Ministério da Saúde e marca do Governo Federal.



